

ErgoDesk® TFT-Star



ErgoDesk® TFT-Star inklusive Einbau-Adapter mit Kabelauslass



ErgoDesk® TFT-Star mit Tisch-Klemmbefestigung

ErgoDesk® TFT-Star

- Schwenkarm Ausleger 370 mm
- mit VESA 75/100 mm
- Drehbereich 360°
- Höhenverstellung mittels Stellring
- stabile Metall-Konstruktion
- hochwertige Pulverbeschichtung
- verschiedene Tisch- und Wandbefestigungen
- für Monitore von 15" bis 24"
- maximale Tragkraft 25 kg

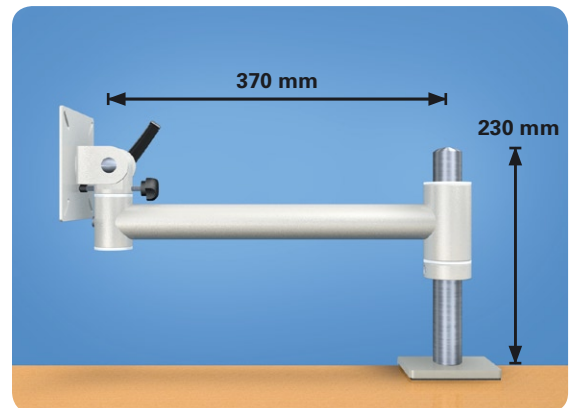

ErgoDesk® TFT-Star Abmessungen

Befestigungsvarianten



max.
Tragkraft:
25 kg



Tisch-Klemmbefestigung
für Tischplatten
von 15 bis 70 mm



Einbau-Adapter mit Kabelauslass
für Tischplatten
von 15 bis 50 mm



Einbau-Adapter ohne Kabelauslass
für Tischplatten
von 15 bis 50 mm



Wandbefestigung
Höhe einstellbar



Wandbefestigung
Höhe fix



Deckenhalterung
Säulenlänge
500 mm



Produkt-Animation
im Internet:
www.ergodesk.de

TFT-Star

Artikel-Ausführung

Preis auf Anfrage

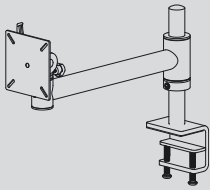
**Tisch-Klemmbefestigung**

Artikel-Nr.	25.01.10.11	grau
Artikel-Nr.	25.01.10.18	schwarz

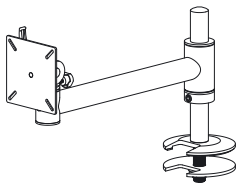
**Einbau-Adapter mit Kabelauslass**

Artikel-Nr.	25.03.12.11	grau
Artikel-Nr.	25.03.12.18	schwarz

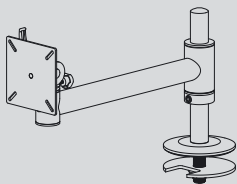
**Einbau-Adapter ohne Kabelauslass**

Artikel-Nr.	25.03.10.11	grau
Artikel-Nr.	25.03.10.18	schwarz

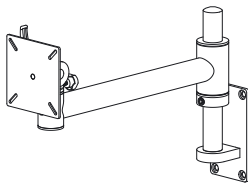
**Wandbefestigung Höhe einstellbar**

Artikel-Nr.	25.04.10.11	grau
Artikel-Nr.	25.04.10.18	schwarz

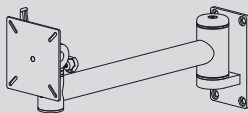
**Wandbefestigung Höhe fix**

Artikel-Nr.	25.04.20.11	grau
Artikel-Nr.	25.04.20.18	schwarz

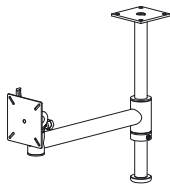
**Deckenbefestigung**

Artikel-Nr.	25.05.10.11	grau
Artikel-Nr.	25.05.10.18	schwarz

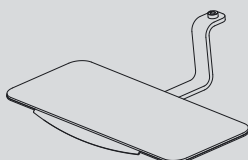
**Tastaturablage 500 x 200 mm**

Artikel-Nr.	28.15.20.11	grau
Artikel-Nr.	28.15.20.18	schwarz

Sondergrößen und Sonderfarben auf Anfrage